

MAZDA CX-3 Technical Information

Specifications (主要諸元)

*特別仕様車 15S Urban Dresserおよび15S Super Edgyのベース車両は 15S Touring、特別仕様車 XD Super Edgyのベース車両は XD Touringです。

2021年9月現在のものです

■車種	ボディタイプ		ステーションワゴン						
	機種名		15S/15S Touring/15S Urban Dresser <small>※特別仕様車</small> / 15S Super Edgy <small>※特別仕様車</small>		XD/XD Touring				
	駆動方式		2WD (FF)	4WD	2WD (FF)	4WD	2WD (FF)	4WD	
■エンジンタイプ	SKYACTIV-G 1.5 (スカイアクティブ・ジー)			SKYACTIV-D 1.8 (スカイアクティブ・ディー)					
■トランスミッションタイプ	SKYACTIV-DRIVE (スカイアクティブ・ドライブ)	6EC-AT		6EC-AT			—		
	SKYACTIV-MT (スカイアクティブ・エムティ)	—		—			6MT		
■車名・型式		マツダ・5BA-DKLFW	マツダ・5BA-DKLAW	マツダ・3DA-DK8FW	マツダ・3DA-DK8AW	マツダ・3DA-DK8FW	マツダ・3DA-DK8AW		
■寸法・重量・定員	全長×全幅×全高※1	mm	4,275×1,765 (1,780※4)×1,550						
	室内寸法(長さ×幅×高さ)※2	mm	1,810×1,435×1,210						
	ホイールベース	mm	2,570						
	トレッド 前/後	mm	1,525/1,520						
	最低地上高※2	mm	160						
	乗車定員	名	5						
	車両重量	kg	1,210	1,290	1,300	1,370	1,270	1,340	
	■ステアリング・サスペンション・ブレーキ	ステアリング※2	ラック&ピニオン式						
サスペンション 前/後		マクファーソンストラット式/トーションビーム式							
ブレーキ 前/後		ベンチレーテッドディスク/ディスク							
■エンジン	型式	P5-VPS型			S8-DPTS型				
	種類※2	水冷直列4気筒DOHC16バルブ			水冷直列4気筒DOHC16バルブ 直噴ターボ				
	総排気量	L	1.496			1.756			
	ボア×ストローク	mm	74.5×85.8			79.0×89.6			
	圧縮比※2		13.0			14.8			
	最高出力※3	kW(PS)/rpm	82(111)/6,000			85(116)/4,000			
	最大トルク※3	N・m(kgf・m)/rpm	144(14.7)/4,000			270(27.5)/1,600-2,600			
	燃料供給装置		筒内直接噴射 (DI)			電子式 (コモンレール)			
■性能	使用燃料・タンク容量	L	無鉛レギュラーガソリン・48	無鉛レギュラーガソリン・44	軽油・48	軽油・44	軽油・48	軽油・44	
	WLTC <small>燃費(国土交通省審査値)</small> ※1 km/L		17.0	15.7	20.0	19.0	23.2	21.2	
		市街地モード (WLTC-L)	14.4	13.3	16.8	16.0	21.3	19.7	
		郊外モード (WLTC-M)	17.2	16.2	20.0	19.1	23.5	21.6	
		高速道路モード (WLTC-H)	18.3	16.7	22.2	20.9	24.4	22.0	
主要燃費向上対策		ミラーサイクルエンジン、アイドリングストップ機構、筒内直接噴射 (DI)、可変バルブタイミング、充電制御、電動パワーステアリング、ロックアップ機構付トルクコンバーター			アイドリングストップ機構、筒内直接噴射、電子制御燃料噴射、過給器、コモンレール高圧噴射、4バルブ、センターノズル化、電動パワーステアリング、ロックアップ機構付トルクコンバーター (AT車)				
最小回転半径	m	5.3							
■トランスミッション	クラッチ※2	3要素1段2相形 (ロックアップ機構付)			3要素1段2相形 (ロックアップ機構付)		乾式単板ダイヤフラム式		
	変速比 (第1速/第2速/第3速/第4速/第5速/第6速/後退)	3.529/2.025/1.348/1.000/0.742/0.594/2.994			3.552/2.022/1.452/1.000/0.708/0.599/3.893		3.700/1.947/1.300/0.916/0.717/0.580/3.724		
	最終減速比	4.605			3.591	3.812	3.850	4.105	

*1: 燃料消費率は定められた試験条件での値です。お客様の使用環境(気象、渋滞等)や運転方法(急発進、エアコン使用時等)に応じて燃料消費率は異なります。また、市街地、郊外、高速道路の各走行モードを平均的な使用時間配分で構成した国際的な走行モードです。市街地モードは、信号や渋滞等の影響を受ける比較的低速な走行を想定、郊外モードは、信号や渋滞等の影響をあまり受けない走行を想定、高速道路モードは、高速道路等での走行を想定しています。

*2: 車両の状態、駐車場の構造や車高検知システムにより、立体駐車場へ駐車できない場合があります。*3: ()内は旧単位での参考値です。*4: フロント・サイド・リアボディリアバンパー(グロスブラック)装着車。

■道路運送車両法による型式指定申請書数値 ◆本仕様・装備は予告なく変更する場合があります。 ■製造事業者: マツダ株式会社

Equipment (主要装備)

MAZDA CX-3

*特別仕様車 15S Urban Dresserおよび15S Super Edgyのベース車両は 15S Touring、特別仕様車 XD Super Edgyのベース車両は XD Touringです。

■：特別装備、○：標準装備、△：メーカーオプション、▲：シヨップオプション

機種名	15S/XD	15S/XD Touring(AT車)	XD Touring(MT車)	15S Urban Dresser <small>※特別仕様車</small>	15S/XD Super Edgy <small>※特別仕様車</small>
■セーフティ [全車標準装備] ●全席ヘッドレスト(上下可動式) ●頸部衝撃緩和フロントシート ●サイドインパクトバー ●衝撃吸収ソフトインテリア ●インテリア難燃材 ●衝撃吸収ステアリングシステム ●後退抑制ブレーキペダル ●チャイルドブルーフ(リアドア) ●荷物侵入抑制機構リアシート ●衝突時後席乗員滑り込み防止機構 ●4輪アンチロック・ブレーキ・システム(4W-ABS) ●電子制御制動力配分システム(EBD) ●ブレーキアシスト ●SRSエアバッグシステム 運転席&助手席 ●SRSエアバッグシステム カーテン&フロントサイド ●シートベルト フロントシート プリテンショナー&ロードリミッター機構付ELR3点式×2 ●シートベルト リアシート プリテンショナー&ロードリミッター機構付ELR3点式×2(左右席)、ELR3点式×1(中央席) ●シートベルト アンカーアジャスター(運転席/助手席) ●クラッチスタートシステム(MT車) ●エマージェンシー・シグナル・システム(ESS) ●ウォーニング(全席シートベルト、ライト消し忘れ、半ドア) ●軽量・高剛性・安全ボディ“SKYACTIV-BODY(スカイアクティブ・ボディ)” ●リアシート ISOFIX対応チャイルドシート固定ロアアンカレッジ(左右席)&トッパテザーアンカレッジ(左右席) ●ダイナミック・スタビリティ・コントロールシステム(横滑り防止機構)(DSC) &トラクション・コントロール・システム(TCS) ●アドバンスト・スマート・シティ・ブレーキ・サポート(アドバンストSCBS) *夜間歩行者検知機能付 ●AT誤発進抑制制御[前進時](AT車) ●スマート・シティ・ブレーキ・サポート[後退時](SCBS R) ●AT誤発進抑制制御[後退時](AT車) ●リアパーキングセンサー(センター/コーナー) ●ブラインド・スポット・モニタリング(BSM) *リア・クロス・トラフィック・アラート(RCTA) 機能付 ●車線逸脱警報システム(LDWS) *LDWS:Lane Departure Warning System ●ヒル・ローンチ・アシスト(HLA)					
スマート・ブレーキ・サポート(SBS) & マツダ・レーダー・クルーズ・コントロール(MRCC)	—	△	○	○	○
全車速追従機能付	—	△	—	○	○
ドライバー・アテンション・アラート(DAA)	—	△	○	○	○
交通標識認識システム(TSR)	—	△	○	○	○
アダプティブ・LED・ヘッドライト(ALH)	—	—(15S)/△(XD)	○	—	○
ハイ・ビーム・コントロールシステム(HBC)	○	○	—	○	—
360°ビュー・モニター※1+フロントパーキングセンサー(センター/コーナー)	—	△	○	○	△
■視界 [全車標準装備] ●LEDハイマウントストップランプ ●リアワイパー(間欠式) ●リアウインドーデフォグガー ●全面UVカットガラス※2 ●ダークティンテッドガラス(リアドア/リアクォーター/リアゲート) ●パワーウインドー(運転席は自動反転機構およびワンタッチ&タイマー付) ●LEDヘッドランプ(ハイ/ロービーム:オートレベリング[光軸調整]機構付) ●ヘッドランプユニット内シグネチャーLEDランプ ●LEDリアコンビランプ&ユニット内シグネチャーLEDランプ ●オートライトシステム ●レーンセンサーワイパー(フロント) 感度調整式 ●LEDドアミラーウインカー ●バックガイドモニター※1 ●リアフォグランプ(4WD車)※3 ●ヒートッドアミラー(4WD車) ●ヘッドランプウォッシャー(4WD車) ●大型ウォッシャータンク&ウォッシャー液残量警告灯(4WD車) ●フロントワイパーデアイサー(4WD車)					
電動格納リモコン式カラードアミラー(オート格納)	ボディ同色	○	○	—	—
	グロスブラック	—	—	○	○
LEDフロントフォグランプ	▲	▲	▲	▲	○
スーパーUVカットガラス(フロントドア)	—	—	—	○	—
IRカットガラス(フロントガラス/フロントドア)	—	—	—	○	—
防眩ルームミラー	○	○	—	○	—
自動防眩ルームミラー	—	—(15S)/△(XD)	○	—	○
■エクステリア [全車標準装備] ●リアルーフスポイラー ●マフラーカッター ●電磁式リアゲートオープナー					
ブラックキャビン	—	—	—	—	○
フロントグリル	ブラック	シルバー	シルバー	グロスブラック	シルバー
フロント・サイド・リアボディリアバンパー(グロスブラック)	—	△	○	△	○
フォグランプカバー(グロスブラック)	—	○	○	○	○
メッキガーニッシュ(フロント&サイド下部)	—	△	○	△	○
ピラーガーニッシュ(ピアノブラック)	—	△	○	○	○

※1:カメラの映像に影響を及ぼすため、字光式ナンバープレートの装着はできません。※2:フロントガラスは合わせガラスの採用により、UVカット機能を持たせています。※3:装着位置はリアバンパー運転席側となります。

Equipment (主要装備)

MAZDA CX-3

*特別仕様車 15S Urban Dresserおよび15S Super Edgyのベース車両は 15S Touring、特別仕様車 XD Super Edgyのベース車両は XD Touringです。

■：特別装備、○：標準装備、△：メーカーオプション、▲：ショッポプション

機種名		15S/XD	15S/XD Touring (AT車)	XD Touring (MT車)	15S Urban Dresser <small>※特別仕様車</small>	15S/XD Super Edgy <small>※特別仕様車</small>
■インテリア	[全車標準装備] ●シフトポジションインジケータ (AT車) ●パネルライトコントローラー ●マップランプ(フロント) ●リアルームランプ ●ラゲッジルームランプ ●シートバックポケット(助手席) ●リアコートフック×2 ●カップホルダー(フロント×2) ●ボトルホルダー(フロントドア×2/リアドア×2) ●パニティミラー(運転席/助手席) ●アシストグリップ(運転席/助手席/後席左右) ●12V電源ソケット ●チルト&テレスコピクスステアリング ●ステアリング オーディオリモートコントロールスイッチ ●インテリジェント・ドライブ・マスター (i-DM) ●8インチWVGAセンターディスプレイ&コマンダーコントロール ●フロントセンターアームレスト ●フレキシブルボード					
	アクティブ・ドライビング・ディスプレイ(カラー)	—	△	○	○	○
	タコメーター					
		デジタル	○	—	—	—
		アナログ	△	○	○	○
	ステアリング					
	ヒーター	—	—(15S)/△(XD)	○	○	○
	シフトスイッチ	▲(AT車)	▲(15S)/△(XD)	—	▲	○
	オーバーヘッドサンングラスホルダー	—	○	○	○	○
	トノカバー	▲	○	○	○	○
■シート	[全車標準装備] ●リアシート 6:4分割可倒式シートバック					
	フロントシート					
	運転席ラチェットレバー式シートリフター	○	○	—	○	—
	運転席10Wayパワーシート&ドライブポジションメモリー機能(シート位置/アクティブ・ドライビング・ディスプレイ)	—	—(15S)/△(XD)	○	—	○
	運転席&助手席シートヒーター	—	—(15S)/△(XD)	○	○	○
	リアシート センターアームレスト(カップホルダー×2)	—	○	○	○	○
■空調	[全車標準装備] ●リアヒーターダクト					
	マニュアルエアコン(花粉除去フィルター付)	○	—	—	—	—
	フルオートエアコン(花粉除去フィルター付)	—	○	○	○	○
■オーディオ・他	[全車標準装備] ●AM/FMラジオ ●シャークフィンアンテナ(ラジオ用) ●自転車位置演算ユニット ●Bluetooth® ●ハンズフリーマイク ●外部接続ハブ(USB端子×2/AUXミニジャック/ナビゲーション用SDカード専用スロット) ●Android Auto™					
	CD/DVDプレーヤー+地上デジタルTVチューナー(フルセグ)	△(AT車)/○(MT車)	△	○	△	△
	スピーカー					
	6スピーカー	○	○	○	○	○
	ボーズサウンドシステム+7スピーカー※4	—	—	—	△	△
	ナビゲーション用SDカードPLUS	▲	▲	▲	▲	▲
	Apple CarPlay	○	○	○	○	○
	ワイヤレス接続機能	—	—	—	—	△
	ワイヤレス充電(Qi)	—	—	—	—	△
■シャシー&メカニズム	[全車標準装備] ●ドライブセレクション(ガソリン車) ●ナチュラル・サウンド・スーマー(ディーゼル車) ●電動パワーステアリング ●スタビライザー(フロント) ●SKYACTIV-CHASSIS(スカイアクティブ・シャシー) ●SKYACTIV-VEHICLE DYNAMICS(スカイアクティブ・ビークル ダイナミクス) G-ベクタリング コントロール(GVC) ●i-stop(アイ・ストップ) ●キックダウンスイッチ(AT車) ●電動パーキングブレーキ (EPB) *EPB:Electric Parking Brake ●オートホールド					

※4:ボーズサウンドシステム装着車は、サブランクボックスの形状が異なります。

Equipment (主要装備)

MAZDA CX-3

*特別仕様車 15S Urban Dresserおよび15S Super Edgyのベース車両は 15S Touring、特別仕様車 XD Super Edgyのベース車両は XD Touringです。

■：特別装備、○：標準装備、△：メーカーオプション、▲：ショッポプション

機種名		15S/XD	15S/XD Touring (AT車)	XD Touring (MT車)	15S Urban Dresser <small>※特別仕様車</small>	15S/XD Super Edgy <small>※特別仕様車</small>
■タイヤ& ホイール	215/60R16 95Vタイヤ&16×6½インチアルミホイール	○	○	—	—	—
	215/60R16 95Vタイヤ&16×6½インチアルミホイール (専用アルミホイール)	—	—	—	○	—
	215/50R18 92Vタイヤ&18×7インチアルミホイール(切削加工)	—	△	○	△	—
	215/50R18 92Vタイヤ&18×7インチアルミホイール (ブラックメタリック塗装)	—	—	—	—	○
■セキュリティ・ 他	[全車標準装備] ●イモビライザー(国土交通省認可品) ●イルミネーテッドエントリーシステム ●パスワードロック ●パンク修理キット ●プッシュボタンスタートシステム					
	電波式キーレスエントリーシステム (アンサーバック機能付、リアゲート連動) & 電波式キー×2	○	—	—	—	—
	アドバンストキーレスエントリーシステム (アンサーバック機能付、リアゲート連動) & アドバンストキー×2	—	○	○	○	○

●SRS: Supplemental Restraint System (補助拘束装置) 運転席&助手席エアバッグは横方向や後方からの衝撃、横転および転覆した場合や正面からの衝撃が小さい場合には作動しません。カーテン&フロントサイドエアバッグは横方向からの衝撃を感知した場合、感知した側が作動しますが、正面や後方からの衝突時や衝撃が小さい場合には作動しません。すべてのSRSエアバッグはシートベルトをしたうえでの補助拘束装置です。シートベルトは必ず装着してください。●「グランリユクス®」はセーレン株式会社の登録商標です。●Apple CarPlayは、米国およびその他の国々で登録されたApple Inc.の商標です。●Android Autoは、Google LLCの登録商標です。●アドバンストキーレスエントリーシステムおよび電波式キーレスエントリーシステムを電波障害となるような機器(携帯電話、PDAなど)と重ねて携帯した場合、機能しないことがあります。その際は、キーを離してご使用ください。●寒冷地仕様を特に設定しておりません。全車寒冷地を考慮した仕様となっております。●メーカーオプションにつきましてはP.06-07の「Price&Maker Set Options (価格&メーカーセットオプション)」をご確認ください。

Dimensions (四面図)

機種名: 15S/XD 2WD (FF) 車 / 単位 (mm)

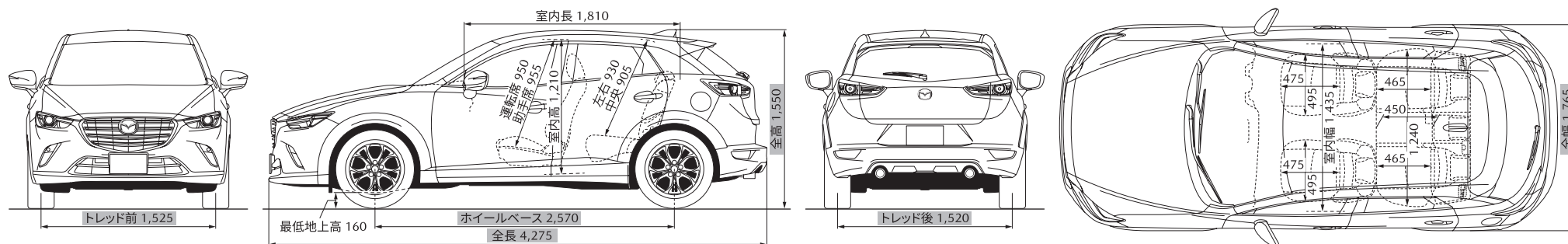

●寸法は、社内測定値となります(■部を除く)。

Color Combination (カラーコンビネーション)

MAZDA CX-3

*特別仕様車 15S Urban Dresserおよび15S Super Edgyのベース車両は 15S Touring、特別仕様車 XD Super Edgyのベース車両は XD Touringです。

■：特別装備、○：標準装備、△：メーカーオプション

機種名		15S/XD	15S/XD Touring(AT車)	XD Touring(MT車)	15S Urban Dresser <small>*特別仕様車</small>	15S/XD Super Edgy <small>*特別仕様車</small>
■シート材質		クロス	クロス/ △(XD):合成皮革/クロス※1	合成皮革/クロス※1	合成皮革/グランリユクス※2	合成皮革/グランリユクス※2
■シートカラー		ブラック			ピュアホワイト/ライトブラウン	(ブラック/ピュアホワイト)/ブラック
■インテリア コーディネーション	エアコンルーバーベゼル(外側/内側)	ブラック/ブラック	○:ダークシルバー/ピアノブラック/ △(XD):ピアノブラック/サテックルームメッキ	ピアノブラック/サテックルームメッキ	サテックルームメッキ/ ピュアホワイトメタリック	ピアノブラック/カッパー
	シフトブーツパネル	ピアノブラック	ピアノブラック	ピアノブラック	ピアノブラック	ピアノブラック
	メーターリング	シルバー	○:シルバー/△:サテックルームメッキ	サテックルームメッキ	サテックルームメッキ	サテックルームメッキ
	ドアトリム	合成皮革(ブラック)	○:合成皮革(ブラック)/ △(XD):合成皮革(ダークグレー)	合成皮革(ダークグレー)	グランリユクス®(ライトブラウン)	合成皮革(ピュアホワイト)
	ドアアームレスト	フロント	○:ソフト形成(ブラック)/ △(XD):合成皮革(ブラック)	合成皮革(ブラック)	合成皮革(ブラック)	合成皮革(ブラック)
		リア	樹脂(ブラック)	○:樹脂(ブラック)/△(XD):合成皮革(ブラック)	樹脂(ブラック)	合成皮革(ブラック)
	インナードアハンドル	フロント	○:シルバー/シルバーベゼル/ △(XD):サテックルームメッキ/シルバーベゼル	サテックルームメッキ/シルバーベゼル	サテックルームメッキ/シルバーベゼル	サテックルームメッキ/シルバーベゼル
		リア	シルバー	○:シルバー/△(XD):サテックルームメッキ	サテックルームメッキ	サテックルームメッキ
	インパネデコレーションパネル	樹脂(ブラック)	○:合成皮革(ブラック)/ △(XD):合成皮革(ダークグレー)	合成皮革(ダークグレー)	グランリユクス®(ライトブラウン)	合成皮革(ピュアホワイト)
	インパネモールディング	シルバー	○:シルバー/△(XD):サテックルームメッキ	サテックルームメッキ	サテックルームメッキ	サテックルームメッキ
	コンソールサイドデコレーション	樹脂(ブラック)	○:樹脂(ブラック)/△(XD):合成皮革(ブラック)	合成皮革(ブラック)	合成皮革(ブラック)	合成皮革(ブラック)
	メーターフードトリム(皮革調)	—	△	○	○	○
	ステアリング	ウレタン	○	—	—	—
		本革巻	—	○	○	○
		6時スポークベゼル(サテックルームメッキ)	—	○	○	○
		スイッチパネル加飾(サテックルームメッキ)	—	△	○	○
	シフトノブ	ウレタン	○	—	—	—
		本革巻	—	○	○	○
■ボディカラー	ポリメタルグレーメタリック	○	○	○	○	—
	ジェットブラックマイカ	○	○	○	○	—
	プラチナクォーツメタリック	○	○	○	○	—
	ソウルレッドクリスタルメタリック※3	○	○	○	○	—
	マシングレープレミアムメタリック※4	○	○	○	○	—
	ディーブクリスタルブルーマイカ	○	○	○	○	—
	セラミックメタリック	○	○	○	○	—
	スノーフレイクホワイトパールマイカ※5	○	○	○	○	—
	プラチナクォーツメタリック(ブラックキャビン)	—	—	—	—	○
	ソウルレッドクリスタルメタリック(ブラックキャビン)※6	—	—	—	—	○
	ポリメタルグレーメタリック(ブラックキャビン)	—	—	—	—	○
	セラミックメタリック(ブラックキャビン)	—	—	—	—	○

※1:前席および後席左右のシート背もたれの前面、サイドサポート部内側、シート座面に合成皮革を使用しています。シート座面および背もたれの一部にクロスを使用しています。※2:前席および後席左右のシート背もたれの前面、サイドサポート部内側、シート座面に合成皮革を使用しています。シート座面および背もたれの一部にグランリユクス®を使用しています。「グランリユクス®」はセーレン株式会社の登録商標です。※3:ソウルレッドクリスタルメタリックは特別塗装色のため、メーカー希望小売価格66,000円(消費税抜き価格60,000円)高となります。※4:マシングレープレミアムメタリックは特別塗装色のため、メーカー希望小売価格55,000円(消費税抜き価格50,000円)高となります。※5:スノーフレイクホワイトパールマイカは特別塗装色のため、メーカー希望小売価格33,000円(消費税抜き価格30,000円)高となります。※6:ソウルレッドクリスタルメタリック(ブラックキャビン)は特別塗装色のため、メーカー希望小売価格44,000円(消費税抜き価格40,000円)高となります。

Price&Maker Set Options (価格&メーカーセットオプション)

MAZDA CX-3

▲▲:セットオプション

メーカー希望車両本体小売価格 ()内は消費税抜き価格		メーカーセットオプション価格	組合せ表			
□ 15S	2WD・AT ¥1,892,000 (¥1,720,000) / 4WD・AT ¥2,134,000 (¥1,940,000)	¥33,000 (¥30,000)	▲			
□ XD	2WD・AT ¥2,284,000 (¥2,076,364) / 4WD・AT ¥2,526,000 (¥2,296,364)					
CD/DVDプレーヤー+地上デジタルTVチューナー(フルセグ)		¥33,000 (¥30,000)	▲			
		メーカーセットオプション合計	¥33,000 (¥30,000)			

メーカー希望車両本体小売価格 ()内は消費税抜き価格		メーカーセットオプション価格	組合せ表			
□ 15S Touring	2WD・AT ¥1,991,000 (¥1,810,000) / 4WD・AT ¥2,233,000 (¥2,030,000)	¥71,500 (¥65,000)				
セーフティパッケージ	<ul style="list-style-type: none"> ●スマート・ブレーキ・サポート(SBS) & マツダ・レーダー・クルーズ・コントロール(MRCC) [全車速追従機能付] ●ドライバー・アテンション・アラート(DAA) ●交通標識認識システム(TSR) ●メーターフードトリム(皮革調) ●ステアリングスイッチパネル加飾(サテックルームメック) ●アクティブ・ドライビング・ディスプレイ(カラー) ●タコメーター(アナログ) ●メーターリング(サテックルームメック) 					
ブラックグロッシェパッケージ	<ul style="list-style-type: none"> ●215/50R18 92Vタイヤ&18×7インチアルミホイール(切削加工) ●メッキガーニッシュ(フロント&サイド下部) ●ピラーガーニッシュ(ピアノブラック) ●フロント・サイド・リアボディアバンパー(グロスブラック) 	¥88,000 (¥80,000)				
CD/DVDプレーヤー+地上デジタルTVチューナー(フルセグ)		¥33,000 (¥30,000)	▲			
360°ビュー・モニター+フロントパーキングセンサー(センター/コーナー)		¥44,000 (¥40,000)	▲			
		メーカーセットオプション合計	¥77,000 (¥70,000)	¥165,000 (¥150,000)	¥148,500 (¥135,000)	¥236,500 (¥215,000)

メーカー希望車両本体小売価格 ()内は消費税抜き価格		メーカーセットオプション価格	組合せ表			
□ XD Touring	2WD・AT ¥2,453,000 (¥2,230,000) / 4WD・AT ¥2,695,000 (¥2,450,000)	¥121,000 (¥110,000)				
プロアクティブセーフティパッケージ	<ul style="list-style-type: none"> ●スマート・ブレーキ・サポート(SBS) & マツダ・レーダー・クルーズ・コントロール(MRCC) [全車速追従機能付] ●アダプティブ・LED・ヘッドライト(ALH) ●ドライバー・アテンション・アラート(DAA) ●タコメーター(アナログ) ●メーターリング(サテックルームメック) ●アクティブ・ドライビング・ディスプレイ(カラー) ●交通標識認識システム(TSR) ●メーターフードトリム(皮革調) ●ステアリングスイッチパネル加飾(サテックルームメック) 					
ブラックグロッシェパッケージ	<ul style="list-style-type: none"> ●215/50R18 92Vタイヤ&18×7インチアルミホイール(切削加工) ●メッキガーニッシュ(フロント&サイド下部) ●ピラーガーニッシュ(ピアノブラック) ●フロント・サイド・リアボディアバンパー(グロスブラック) 	¥88,000 (¥80,000)				
インテリアパッケージ	<ul style="list-style-type: none"> ●シート素材:合成皮革(ブラック)/クロス(ブラック) ●運転席10Way/パワーシート&ドライビングポジションメモリー機能(シート位置/アクティブ・ドライビング・ディスプレイ) ●運転席&助手席シートヒーター ●インパネモールディング(サテックルームメック) ●自動防眩ルームミラー ●ドアアームレスト(合成皮革(ブラック)) ●ドアトリム(合成皮革(ダークグレー)) ●ステアリングシフトスイッチ ●エアコンルーバーベゼル(外側:ピアノブラック/内側:サテックルームメック) ●コンソールサイドデコレーション(合成皮革(ブラック)) ●インナードアハンドル(フロント)(サテックルームメック/シルバーベゼル) ●インナードアハンドル(リア)(サテックルームメック) ●インパネデコレーションパネル(合成皮革(ダークグレー)) ●ステアリングヒーター 	¥132,000 (¥120,000)				
CD/DVDプレーヤー+地上デジタルTVチューナー(フルセグ)		¥33,000 (¥30,000)	▲			
360°ビュー・モニター+フロントパーキングセンサー(センター/コーナー)		¥44,000 (¥40,000)	▲			
		メーカーセットオプション合計	¥77,000 (¥70,000)	¥165,000 (¥150,000)	¥198,000 (¥180,000)	¥286,000 (¥260,000) / ¥418,000 (¥380,000)

●メーカーオプションはご注文時に申し受けます。メーカーの工場に装着するため、ご注文後はお受けできませんのでご了承ください。

Price&Maker Set Options (価格&メーカーセットオプション)

MAZDA CX-3

*特別仕様車 15S Urban Dresserのベース車両は 15S Touringです。

▲▲:セットオプション

メーカー希望車両本体小売価格 ()内は消費税抜き価格

15S Urban Dresser *特別仕様車 2WD・AT ¥2,271,500 (¥2,065,000) / 4WD・AT ¥2,513,500 (¥2,285,000)

	メーカーセットオプション価格	組合せ表		
ブラックグロッキー パッケージ ●215/50R18 92Vタイヤ&18×7インチアルミホイール(切削加工) ●メッキガーニッシュ(フロント&サイド下部) ●フロント・サイド・リアボディリアバンパー(グロスブラック)	¥88,000 (¥80,000)		▲	▲
CD/DVDプレーヤー+地上デジタルTVチューナー(フルセグ)	¥33,000 (¥30,000)	▲	▲	▲
ボーズサウンドシステム+7スピーカー	¥66,000 (¥60,000)			▲
メーカーセットオプション合計	¥33,000 (¥30,000)	¥121,000 (¥110,000)	¥187,000 (¥170,000)	

*特別仕様車 15S/XD Super Edgyのベース車両は15S/XD Touringです。

メーカー希望車両本体小売価格 ()内は消費税抜き価格

15S Super Edgy *特別仕様車 2WD・AT ¥2,491,500 (¥2,265,000) / 4WD・AT ¥2,733,500 (¥2,485,000)

XD Super Edgy *特別仕様車 2WD・AT ¥2,970,000 (¥2,700,000) / 4WD・AT ¥3,212,000 (¥2,920,000)

	メーカーセットオプション価格	組合せ表		
CD/DVDプレーヤー+地上デジタルTVチューナー(フルセグ)	¥33,000 (¥30,000)	▲	▲	
360°ビュー・モニター+フロントパーキングセンサー(センター/コーナー)	¥44,000 (¥40,000)	▲	▲	▲
ボーズサウンドシステム+7スピーカー	¥66,000 (¥60,000)		▲	
ワイヤレス充電(Qi)/ワイヤレス接続機能 *Apple CarPlay対応	¥17,600 (¥16,000)			▲
メーカーセットオプション合計	¥77,000 (¥70,000)	¥143,000 (¥130,000)	¥61,600 (¥56,000)	

●メーカーオプションはご注文時に申し受けます。メーカーの工場装着のため、ご注文後はお受けできませんのでご了承ください。

メーカーオプション設定なし

機種名	XD		XD Touring	
	6MT		6MT	
	2WD (FF)	4WD	2WD (FF)	4WD
■メーカー希望小売価格 ()内は消費税抜き価格	¥2,317,000 (¥2,106,364)	¥2,559,000 (¥2,326,364)	¥2,871,000 (¥2,610,000)	¥3,113,000 (¥2,830,000)

●MT車はAT車と標準装備内容が異なります。詳細は主要装備 (P02-04) をご確認ください。

リサイクル料金表

車名	リサイクル預託金				資金管理 料金	合計
	シュレッダー ダスト料金	エアバッグ類 料金	フロン類 料金	情報管理 料金		
CX-3	¥6,630	¥2,700	¥0	¥130	¥290	¥9,750

●本カタログに記載の価格はメーカー希望小売価格(消費税10%込み)です。価格については販売会社が独自に定めておりますので、詳しくは各販売会社におたずねください。また、保険料、税金(消費税除く)、登録などに伴う諸費用や、各販売会社でセットする付属品の費用は別途申し受けます。●記載の価格には、パンク修理キット、タイヤ交換用工具が含まれています。●別途リサイクル料金が必要となります。

機種別減税対象車

●機種別減税対象につきましては、オフィシャルサイト内のエコカーラインナップ (<https://www.mazda.co.jp/purchase/eco/>) をご覧いただくか、営業スタッフにおたずねください。



ヒューマンエラーによる事故の回避、被害軽減をサポートする安全技術

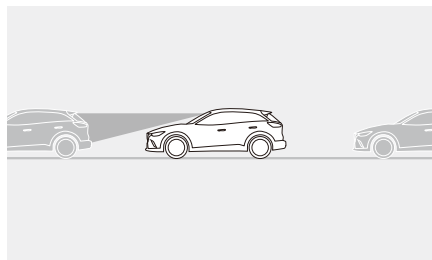

夜間の歩行者も検知する **運転支援機能**
アドバンスト・スマート・シティ・ブレーキ・サポート(アドバンストSCBS)
夜間歩行者検知機能付^{※1※9}
 先行車や前方の歩行者をカメラで検知し(対車両:約4~80km/h走行時、対歩行者:約10~80km/h走行時)、ブレーキを制御して衝突回避をサポート。また、夜間の歩行者検知精度の向上を図りました。

<標準装備>

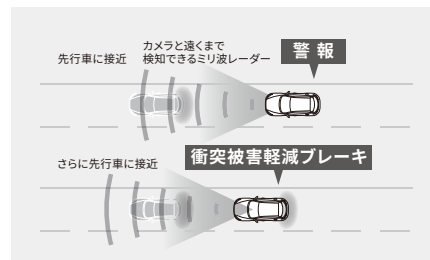

前方車との衝突危険を検知する **運転支援機能**
スマート・ブレーキ・サポート(SBS)^{※2※9}
 約15km/h以上で走行中、カメラと遠くまで検知できるミリ波レーダーで先行車を捕捉。衝突の危険があると判断すると音や表示で警告、さらにはブレーキを制御し、衝突時の被害軽減や衝突の回避をサポートします。

<対象グレードはP02をご確認ください>

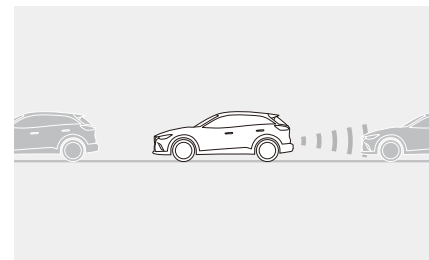

後退時に車や障害物を検知する **運転支援機能**
スマート・シティ・ブレーキ・サポート
[後退時](SCBS R)^{※2※9}

約2~8km/hで後退時に、超音波センサーで障害物をとらえ、衝突の危険性を判断。ブレーキを制御し衝突の被害を軽減します。

<標準装備>

■リアパーキングセンサー(センター/コーナー):リアバンパーの超音波センサーで近距離の静止物を検知し、警告音でドライバーに知らせます。

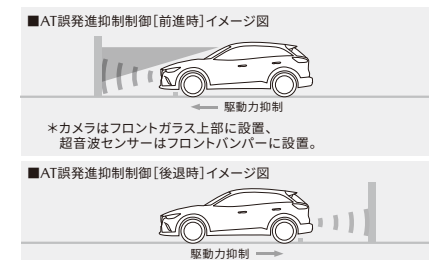

ペダルの踏み間違いによる誤発進を抑制する **AT誤発進抑制制御**
[前進時/後退時]^{※2※3※9}

約10km/h以下での徐行中や停車時、カメラや超音波センサーが前方または後方に車両や壁などの障害物を検知しているにも関わらず、必要以上にアクセルペダルが踏み込まれたとき、表示および警報音と同時にエンジン出力を抑えて急発進を抑制します。

<標準装備(AT車)>

*イラストは機能説明のイメージです。



※1 対象物(特殊な外観をした車両、部分的に見えている、隠れている、もしくは背景に溶け込んでいる車両と歩行者など)、天候状況(雨・雪・霧など)、道路状況(カーブが連続する道路、夜間や夕暮れなど視界の悪い時など)などの条件によっては適切に作動しない場合があります。※2 対象物(レーダー波または超音波を反射しにくい形状の車両など)、天候状況(雨・雪・霧など)、道路状況(カーブが多い、坂の繰り返しなど)などの条件によっては適切に作動しない場合があります。※3 道路状況(急カーブ、急な坂道など)、天候状況(雨・雪・霧など)、障害物の形状(低い・小さい・細いなど)などの条件によっては適切に作動しない場合があります。※4 周囲に光源があるとき(街灯・信号機など)、天候状況(雨・雪・霧など)、道路状況(カーブが多い・起伏が激しいなど)などの条件によっては適切に作動しない場合があります。システムを過信せず、つねに周囲の状況に注意して、必要に応じて上向き(ハイビーム)と下向き(ロービーム)を切り替えるなど安全運転を心がけてください。※5 天候状況(雨・雪など)、隣接する壁や駐車車両の状態などの条件によっては適切に作動しない場合があります。※6 カメラが映し出す範囲や

危険の芽「ヒヤリ・ハット」を減らすための安全技術

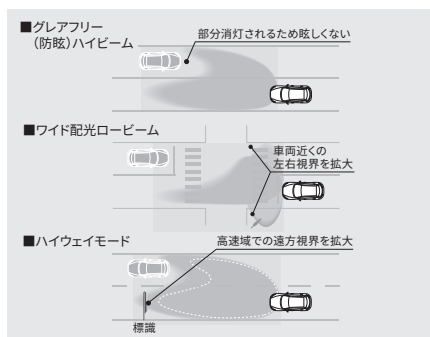

夜間でも安全運転に必要な視認性を確保する
アダプティブ・LED・ヘッドライト (ALH) ※4※9

夜間走行時に先行車や対向車の状況をクルマが判断。ヘッドランプの照射範囲や明るさを自動的に変化させるシステムです。

<対象グレードはP02をご確認ください>

- **グレアフリー（防眩）ハイビーム：**
約40km/h以上で先行車や対向車の状況に応じてハイビームの照射範囲を自動的にコントロール
- **ワイド配光ロービーム：**
約40km/h以下で車両の左右側方を広く照射
- **ハイウェイモード：**
約95km/h以上でより遠方を照射

*市街地走行時や外部の照明環境、走行スピードなどにより、機能が一部制限されます。

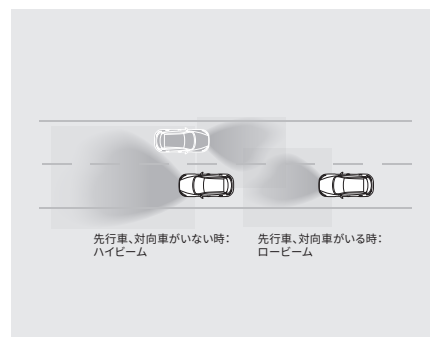

夜間でも安全運転に必要な視認性を確保する
ハイ・ビーム・コントロールシステム (HBC) ※4※9

夜間走行時に先行車や対向車の状況をクルマが判断。ハイビーム・ロービームを自動的に切り替えるシステムです。

<対象グレードはP02をご確認ください>

- **ハイビーム：**
約30km/h以上で走行中に、前方に先行車や対向車がないとき
- **ロービーム：**
前方に先行車や対向車のランプ類を検知したとき / 街灯が並んでいるエリアや、路面の明るい街中を走行しているとき / 約20km/h未満で走行しているとき

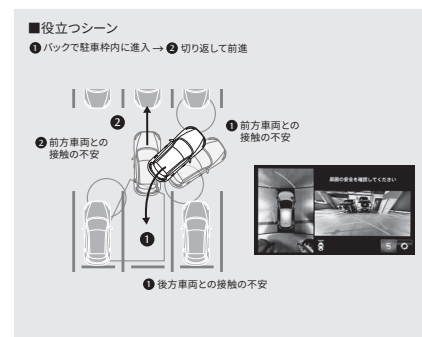

*画像はイメージです。

見えない部分の危険察知をサポートする
**360°ビュー・モニター＋
フロントパーキングセンサー
(センター/コーナー)** ※5※6※7※9

車両の前後左右にある4つのカメラを活用し、センターディスプレイの表示や各種警報音で低速走行時や駐車時に車両周辺の確認を支援するシステムです。

<対象グレードはP02をご確認ください>

- **トップビュー / フロントビュー /
フロントワイドビュー / サイドビュー /
リアビュー / リアワイドビュー**

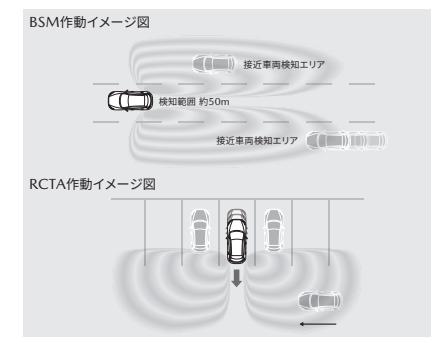

死角からの他車両の接近を通知する
ブラインド・スポット・モニタリング (BSM) ※8※9 &
リア・クロス・トラフィック・アラート (RCTA) ※5※9

BSMは後方から接近する車両の存在を知らせ、車線変更時の後方確認を支援するシステムです。約15km/h以上で前進しているときに後方からの接近車両を検知すると、接近状態に応じてドアミラー表示を点灯。その状態で点灯した側にウインカー操作すると、点滅表示と警報音でドライバーに危険を知らせます。RCTAは駐車場などから後退するとき、左右後方に接近した車両を検知してドライバーに警告します。

<標準装備>

*イラストは機能説明のイメージです。

センサーの検出範囲は限られています。また夜間や暗い場所など、使用状況により画質が低下する場合があります。画面はイメージで実際とは異なる場合があります。安全のため、モニターの映像を過信せず目視による安全確認を行いながら運転してください。※7 字光式ナンバープレートとの同時装着はできません。車速約15km/hを超えると画面が消える設定としています。※8 天候状況（雨・雪など）、接近車両の状況（自車に接近してこない、速度差がなく長時間並走しているなど）、道路状況（道路幅が極端に広い / 狭いなど）などの条件によっては適切に作動しない場合があります。※9 アドバンスドSCBS、SBS、SCBS R、リアパーキングセンサー、AT誤発進抑制制御、ALH、HBC、360°ビュー・モニター、フロントパーキングセンサー、BSM、RCTAは、ドライバーの安全運転を前提としたシステムであり、事故被害や運転負荷の軽減を目的としています。したがって、各機能には限界がありますので過信せず、安全運転を心がけてください。●その他、重要な注意事項がございますので、営業スタッフにおたずねいただくか取扱書をご確認ください。

危険の芽「ヒヤリ・ハット」を減らすための安全技術 / 運転負荷を軽減する安全技術

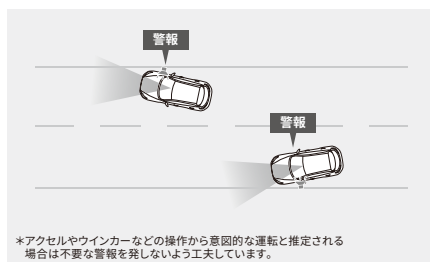

ドライバーに車線の逸脱を警告する 車線逸脱警報システム (LDWS) ※1※4

自車が車線から逸脱する可能性があることを知らせるシステムです。約45km/h以上での走行中にカメラが車線の白線(黄線)を検知。自車が車線から逸脱する可能性があるとしてシステムが判断した場合に、警報によりドライバーに知らせます。

<標準装備>

*LDWS: Lane Departure Warning System



少ない視線移動で表示認識できる 交通標識認識システム (TSR) ※2※4

走行中にカメラで速度制限、進入禁止、一時停止の交通標識を読み取り、その情報をアクティブ・ドライビング・ディスプレイに表示。制限速度の超過などをドライバーに警告、安全運転を促します。

<対象グレードはP02をご確認ください>

*TSR: Traffic Sign Recognition system

*画像はショッポプションのナビゲーション用SDカードPLUS装着時のイメージです。

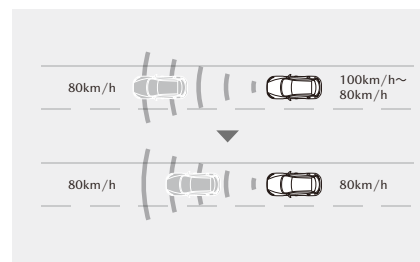

車間距離を一定間隔で保つ マツダ・レーダー・クルーズ・コントロール (MRCC) ※3※4

フロントレーダーセンサーが先行車を検知することで、アクセルペダルやブレーキペダルを踏まなくても、設定した速度での定速走行や、車間距離を一定に保ちながら追従走行ができるシステムです。

<対象グレードはP02をご確認ください>

●AT車 全車速追従機能付:

0 km/h ~ 高速域まで

●MT車: 約30km/h ~ 高速域まで

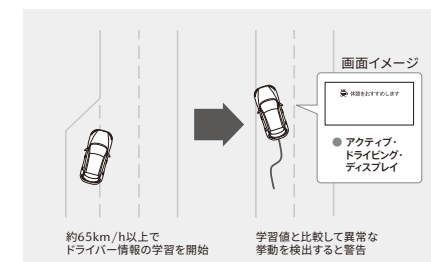

ドライバーへの休憩をお勧めする ドライバー・アテンション・アラート (DAA) ※4

ドライバーの疲労や注意力の低下を検知し、ドライバーに休憩を促すシステムです。車線内を約65km/h以上で走行しているとき、クルマがドライバーの疲労増加や注意力低下を推定。アクティブ・ドライビング・ディスプレイの表示と警報音でドライバーへ休憩を促します。

<対象グレードはP02をご確認ください>

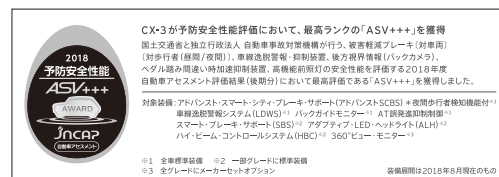

受賞時期: 2016年5月
主催: 国土交通省・(独)自動車事故対策機構

こちらでマツダ先進安全技術
i-ACTIVSENSEガイドブックを
ご覧いただけます。



※1 天候状況(雨・雪・霧など)、道路状況(急カーブ・車線幅が極端に広い/狭い・車線の白線(黄線)が見えにくいなど)などの条件によっては適切に作動しない場合があります。
※2 対象標識(明るすぎる・暗すぎる・汚れ、雪、木などで隠れているなど)、天候状況(雨・雪・霧など)、道路状況(カーブが連続する道路など)などの条件によっては適切に作動しない場合があります。
※3 対象物(レーダー波または超音波を反射しにくい形状の車両など)、天候状況(雨・雪・霧など)、道路状況(カーブが多い、坂の繰り返しなど)などの条件によっては適切に作動しない場合があります。
※4 LDWS、TSR、MRCC、DAAは、ドライバーの安全運転を前提としたシステムであり、事故被害や運転負荷の軽減を目的としています。したがって、各機能には限界がありますので過信せず、安全運転を心がけてください。●その他、重要な注意事項がございますので、営業スタッフにおたずねいただくか取扱書をご確認ください。

万が一の事故や衝突による被害を軽減するための技術

キャビンの変形を最小限に抑える

軽量・高剛性・安全ボディ**“SKYACTIV-BODY”**

基本骨格の「ストレート化」と各部骨格の「連続フレームワーク」を基本として、軽量・高剛性とともにより優れた衝突安全性能を実現しました。

<標準装備>

乗員を素早く拘束する

高機能シートベルト

衝突初期の拘束力を高めるプリテンションナーと、安定した荷重で乗員を拘束するロードリミッターを運転席・助手席・リアシート左右席に採用。運転席のプリテンションナーは肩側と腰側の2か所に備わります。

<標準装備>

チャイルドシートを簡単・確実に装着できる

リアシート ISOFIX^{※6}対応チャイルドシート固定ロアアンカレッジ(左右席)&トップテザーアンカレッジ(左右席)

<標準装備>

※6 国際標準化機構(ISO)の定めたチャイルドシート固定装置に関する規格。

乗員の体をしっかりと受け止める

SRS^{※5}エアバッグシステム**運転席&助手席、カーテン&フロントサイド**

運転席 & 助手席の SRS^{※5} エアバッグシステムと、側面からの衝突時に前後席の乗員への衝撃を軽減する SRS^{※5} エアバッグシステム カーテン&フロントサイドを全車に装備しました。

<標準装備>

※5 SRS: Supplemental Restraint System(補助拘束装置) 運転席&助手席エアバッグは横方向や後方からの衝撃、横転および転覆した場合や正面からの衝撃が小さい場合には作動しません。カーテン&フロントサイドエアバッグは横方向からの衝撃を感知した場合、感知した側が作動しますが、正面や後方からの衝突時や衝撃が小さい場合には作動しません。すべてのSRSエアバッグはシートベルトをしたうえで補助拘束装置です。シートベルトは必ず装着してください。

追突された際の頸部への衝撃を和らげる

頸部衝撃緩和フロントシート

<標準装備>

積荷による乗員傷害発生の可能性を抑える

荷物侵入抑制機構リアシート

<標準装備>

前面衝突時に後席乗員の下半身の移動量を抑える

衝突時後席乗員滑り込み防止機構

<標準装備>

衝突時に歩行者の体を守る

歩行者保護

万一の衝突時、歩行者の頭部や脚部への傷害を軽減するためのエネルギー吸収構造などを、ボンネットまわりやフロントバンパーに採用しています。

<標準装備>

**安全運転サポート車(サポカーS・ワイド)に該当**

経済産業省や国土交通省などが普及啓発を推進している、高齢者を含む運転者を先進安全技術で支援し交通事故防止を図る「安全運転サポート車(サポカーS・ワイド)」に該当しています。サポカーS・ワイドは、被害軽減ブレーキ(対歩行者)、ペダル踏み間違い時加速抑制装置、車線逸脱警報、先進ライトを搭載した車です。



*対象車種、サポカーSの区分についてはマツダオフィシャルウェブに掲載しております。上記QRよりご覧下さい。

Environmental Specifications (環境仕様)

MAZDA CX-3

*特別仕様車 15S Urban Dresserおよび15S Super Edgyのベース車両は 15S Touring、特別仕様車 XD Super Edgyのベース車両は XD Touringです。

機種名	15S/15S Touring/15S Urban Dresser <small>※特別仕様車</small> / 15S Super Edgy <small>※特別仕様車</small>		XD/XD Touring				
	6EC-AT		XD Super Edgy <small>※特別仕様車</small>		6MT		
	2WD (FF)	4WD	2WD (FF)	4WD	2WD (FF)	4WD	
■車名・型式	マツダ・5BA-DKLFW	マツダ・5BA-DKLAW	マツダ・3DA-DK8FW	マツダ・3DA-DK8AW	マツダ・3DA-DK8FW	マツダ・3DA-DK8AW	
■エンジン	型式	P5-VPS型		S8-DPTS型			
	総排気量	L 1.496		1.756			
■燃料消費率	WLTCモード燃費 (国土交通省審査値)*1 km/L	17.0	15.7	20.0	19.0	23.2	21.2
	市街地モード (WLTC-L)	14.4	13.3	16.8	16.0	21.3	19.7
	郊外モード (WLTC-M)	17.2	16.2	20.0	19.1	23.5	21.6
	高速道路モード (WLTC-H)	18.3	16.7	22.2	20.9	24.4	22.0
	CO ₂ 排出量 g/km	137	148	129	136	111	122
■排出ガス	適合規制または認定レベル	 平成30年排出ガス基準50%低減レベル		平成30年排出ガス規制適合			
	WLTCモード 規制値・認定値	CO g/km	1.15		0.63		
		NMHC g/km	0.05		0.024		
		NO _x g/km	0.025		0.15		
		PM g/km	—		0.005		
	参考	—		—			
■車外騒音	適合規制レベル	平成28年騒音規制 (M1A2A) 適合		平成28年騒音規制 (M1A1A) 適合			
	加速/定常/近接	dB (A) 70 (規制値) / — / 79		72 (規制値) / — / 73			
■エアコン冷媒	種類 (GWP値※1)・使用量	HFO-1234yf (1※2)・360g		HFO-1234yf (1※2)・390g			
■車室内VOC		自工会目標達成 (厚生労働省室内濃度指針値以下)					
■環境負荷物質	鉛※3	自工会2006年目標達成 (1996年時点の1/10以下) 使用部品: 電子基板・電気部品のはんだ、圧電素子など					
	水銀※4	自工会目標達成 (2005年1月以降使用禁止)					
	六価クロム	自工会目標達成 (2008年1月以降使用禁止)					
	カドミウム	自工会目標達成 (2007年1月以降使用禁止)					
■リサイクル	リサイクルし易い材料使用部品	バンパー、内装材などにリサイクルし易い熱可塑性樹脂を使用					
	樹脂、ゴム部品への材料表示	あり					
	植物由来素材使用部品	ピラーガーニッシュ (ピアノブラック)、シフトパネル、ラジエータタンク					
	リサイクル材使用部品	アンダーカバー等					

*1: 燃料消費率は定められた試験条件での値です。お客様の使用環境 (気象、渋滞等) や運転方法 (急発進、エアコン使用時等) に応じて燃料消費率は異なります。また、市街地、郊外、高速道路の各走行モードを平均的な使用時間配分で構成した国際的な走行モードです。市街地モードは、信号や渋滞等の影響を受ける比較的低速な走行を想定、郊外モードは、信号や渋滞等の影響をあまり受けない走行を想定、高速道路モードは、高速道路等での走行を想定しています。

*2: フロン法において、カーエアコン冷媒は、2023年度までにGWP150以下 (対象の乗用車における国内向け年間出荷台数の加重平均値) にすることを求められております。*3: 鉛バッテリーは回収ルートが確立されているため対象外となります。

*4: ナビゲーション等の液晶ディスプレイ、コンピネーションメーター、ディスチャージヘッドランプ、室内蛍光灯 (交通安全上必須な部品の極微量使用を除外)